

高压差分探头 DPR6000A 系列

DPR6070A 700V_{pk}/100MHz

DPR6150A 1500V_{pk}/100MHz

DPR6350A 3500V_{pk}/100MHz

DPR6700A 7000V_{pk}/100MHz

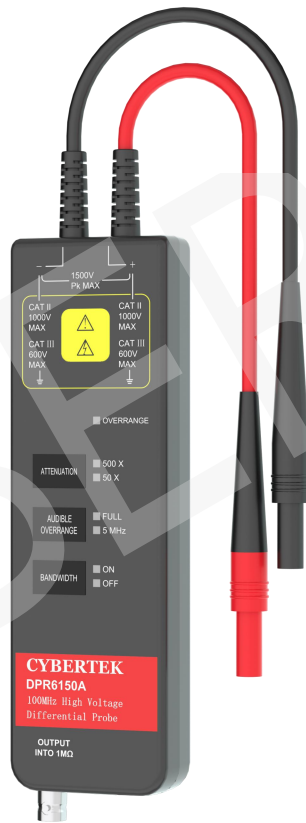

深圳市知用电子有限公司

前言

首先，感谢您购买该产品，这份产品使用说明书，是关于该产品的功能、使用方法、操作注意事项等方面的介绍。使用前，请仔细阅读说明书，正确使用。阅读完后请好好保存。说明书中，注释将用以下的符号进行区分。



该符号表示对人体和机器有危害，必须参照说明书操作。



警告

在错误操作的情况下，用户有受伤的威胁，为避免此类危险，记载了相关的注意事项。



注意

错误操作时，用户有受轻伤和物质损害的可能，为避免此类情况，记载的注意事项。



Note

记载着使用该机器时的重要说明。

为安全使用本机器，必须严格遵守以下安全注意事项。如果不按照该说明书使用的话，有可能会损害机器的保护功能。此外，违反注意事项进行操作产生的人身安全问题，本公司概不负责。



- 请小心注意触电危险，注意最高输入电压。
- 请勿在潮湿的环境下或者易爆的风险下使用。
- 被测电路接入探头之前，确保先关闭被测电路。
- 测量结束后，先关闭电路，再取走探头。
- 探头 BNC 输出线连接示波器或者其它设备时，确保 BNC 端子可靠接地。
- 使用之前，请检查探头外皮是否有破损，若出现破损情况，请停止使用！
- 选择本产品标配的适配器供电。

DPR6000A 系列简要说明

型号	最大输入差动电压	带宽	衰减比
DPR6070A	700V	100MHz	10X/100X
DPR6150A	1500V	100MHz	50X/500X
DPR6350A	3500V	100MHz	100X/1000X
DPR6700A	7000V	100MHz	100X/1000X

1. 概述

DPR6000A 系列高压差分探头是具有浮地测量功能的高压差分探头。其带宽最高达到 100MHz，满足了大部分测试系统的需要。探头具有 RS232 串口通讯功能，和我司智能探头控制器 OT7052 搭配使用时，客户在 PC 电脑端通过智能探头服务器读取探头的状态、控制探头切换量程、带宽、过载消音功能等。OT7052 有效解决自动测试系统中多达 52 个智能探头的供电和通讯控制的问题。

DPR6000A 系列丰富的量程可供选择，其差动测量电压范围满足大部分测试电路的要求。探头长期使用后若出现失调现象，用户可进入测试模式，调整偏置，实现归零。电子轻触式按键，使得使用寿命更长。具有 5MHz 带宽限制功能选择，5MHz 频率带宽满足大部分开关电源中 FETs 的开关频率的测量，并可以滤除更高频率的噪声和干扰。带有声光报警功能，且可手动关闭声音报警功能，更具有人性化设计。探头配备标准的 BNC 输出接口，可与任何厂家的示波器配合使用（要求示波器的输入阻抗设置为 $1M\Omega$ ；当选择 50Ω 时，衰减倍数会多衰减一倍）测量被测电路波形。自动保存功能，防止掉电后用户重复操作。探头具备良好的共模噪声抑制能力，输入端具有较高的输入阻抗和较低电容，可以准确高速地测量差分电压信号。可广泛用于开关电源、变频器、电子镇流器、变频家电和其它电气功率装置等的研发、调试或检修工作中。

2. 应用

- ◆ 浮地电压测量
- ◆ 变频器
- ◆ 开关电源设计
- ◆ 焊接、电镀电源
- ◆ 感应加热、电磁炉
- ◆ 电机驱动设计
- ◆ 电子镇流器设计
- ◆ CRT 显示器设计
- ◆ 逆变、UPS 电源
- ◆ 变频家电
- ◆ 电源转换等相关设计
- ◆ 电工实验
- ◆ 低压电器试验
- ◆ 电力电子和电力传动实验等

3. 产品及附件说明

■ 探头主体说明

以 DPR6150A 为例，不同产品，电压、量程、带宽会有所不同



详细说明：

- ✧ **输入线：**长度约 28cm，连接探夹后测量电压信号，也可以连接延长线(约 1 米)增加输入线长度，使用延长线时，要求被测信号频率在 5MHz 以下。
- ✧ **档位 (ATTENUATION)：**不同档位代表不同量程范围，例如 DPR6150A：500X 表示最高测量电压为 1500V；50X 表示最高测量电压为 150V；DPR6700A：1000X 表示最高测量电压为 7000V；100X 表示最高测量电压为 700V；示波器衰减倍数应该根据探头的档位选择做相应设置。
- ✧ **带宽 (BANDWIDTH)：**该系列产品具有带宽选择功能，默认为产品的满带宽 (FULL)，当测量低频信号，防止高频信号的干扰，可选择 5MHz 带宽限制功能。
- ✧ **过载报警功能 (AUDIBLE OVERRANGE)：**测量范围超过量程时，会发生声光报警，该功能控制是否打开蜂鸣器报警功能，ON 为打开声音报警；OFF 为关闭声音报警。
- ✧ **输出接口：**标配标准的 BNC 输出接口，可接任何厂家示波器匹配使用(要求示波器输入阻抗设置为 1MΩ；如设置成 50Ω，会造成输出值衰减为实际值的一半)。
- ✧ **电源接口：**与 OT7052 搭配使用，通过 RS232 串口接口进行供电。
- ✧ **出厂设置：**出厂设置默认为高衰减倍数档位、选择 FULL 带宽、打开声音报警功能。产品具有自动记忆功能，自动保存关机前状态。

■ 附件说明



鳄鱼夹(CK-261 红黑 1对)

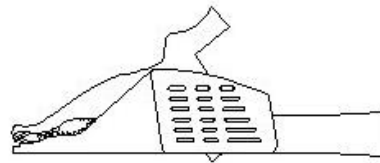

鳄鱼夹(CK-262 红黑 1对)

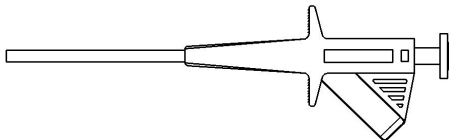

活塞探夹 (CK-281 红黑 1对)

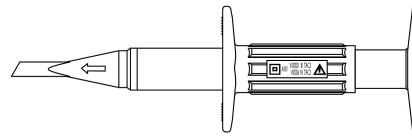

测试勾(CK-284A 红黑一对)

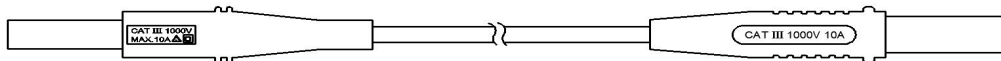

输入延长线(CK-301 红黑 1对)

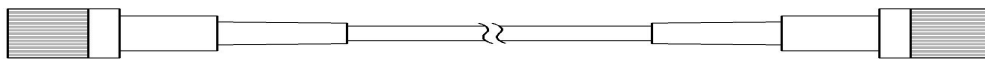

同轴电缆输出线(CK-310)



香蕉头母座 (CK-293)

产品标配附件说明:

型号	DPR6070A	DPR6150A	DPR6350A	DPR6700A
鳄鱼夹(CK-261)		CATIII 1000V CATIV 600V		--
鳄鱼夹(CK-262)		--		CATIII 1000V CATIV 600V
活塞探夹 (CK-281)			CATIII 1000V	
测试勾(CK-284A)			CATIII 1000V	
输入延长线(CK-301)			CATIII 1000V	
香蕉头母座(CK-293)			Φ 4mm	
同轴电缆输出线(CK-310)			双端 BNC 接口同轴线 长度 1m	

注：以上表格中“--”表示非该型号的配件

产品选购附件说明：OT7052

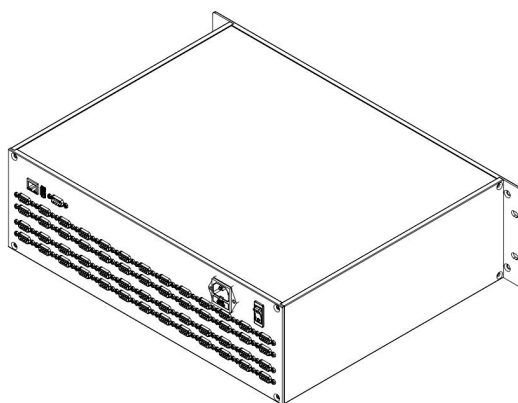

OT7052 可以同时给 52 个智能探头供电，读取探头的状态、控制探头切换量程、带宽、过载消音功能等。详细说明请参考 OT7052 说明书。

4. 电气规格

型 号		DPR6070A		DPR6150A		DPR6350A		DPR6700A	
带宽(-3dB)		100MHz							
上升时间		≤3.5ns							
精度		±2%							
量程选择(衰减比)		10X/100X		50X/500X		100X/1000X		100X/1000X	
最大差分测量电压 (DC + Peak AC)		10X	±70V	50X	±150V	100X	±350V	100X	±700V
		100X	±700V	500X	±1500V	1000X	±3500V	1000X	±7000V
共模电压(DC + Peak AC)		±700V		±1500V		±3500V		±7000V	
最大差模电压 VS 频率曲线		参考图 1		参考图 2		参考图 3		参考图 4	
最大输入对地电压 (Vrms)		450V CATII 600V CATI		600V CATIII 1000V CATII		600V CATIII 1000V CATII		1000V CATIII 2300V CATI	
输入阻抗	单端对地	2.5MΩ		5MΩ		5MΩ		20MΩ	
	两输入端	5MΩ		10MΩ		10MΩ		40MΩ	
输入电容	单端对地	<4pF		<4pF		<4pF		<5pF	
	两输入端	<2pF		<2pF		<2pF		<2.5pF	
CMRR	DC	>80dB		>80dB		>80dB		>80dB	
	100kHz	>60dB		>60dB		>60dB		>60dB	
	1MHz	>50dB		>50dB		>50dB		>50dB	
噪声 (Vrms)		10X	<25mV	50X	<50mV	100X	<100mV	100X	<220mV
		100X	<120mV	500X	<300mV	1000X	<600mV	1000X	<1.2V
过载指示电压阈值		10X	≥70V	50X	≥150V	100X	≥350V	100X	≥700V
		100X	≥700V	500X	≥1500V	1000X	≥3500V	1000X	≥7000V
延时时间	探头主机	10X	8.7ns	50X	8.5ns	100X	8.2ns	100X	8.9ns
		100X	8.1ns	500X	7.5ns	1000X	7.4ns	1000X	6.6ns
	BNC 线(1m)	5ns							
带宽限制(5MHz)		≥-3dB@5MHz							
过载指示灯(红灯)		有							

过载报警声	有(可选择关闭)
自动保存功能	有
偏置可调功能	有(进入测试模式下调整)
终端负载要求	$\geq 100k \Omega$
供电方式	OT7052
安全符合标准	EN61010-1: 2010
EMC 符合标准	EN61326-1:2013 EN61000-3-2:2006+A1:2009+A2:2009 EN61000-3-3:2013



图 1 DPR6070A 最大差模电压 VS 频率



图 2 DPR6150A 最大差模电压 VS 频率

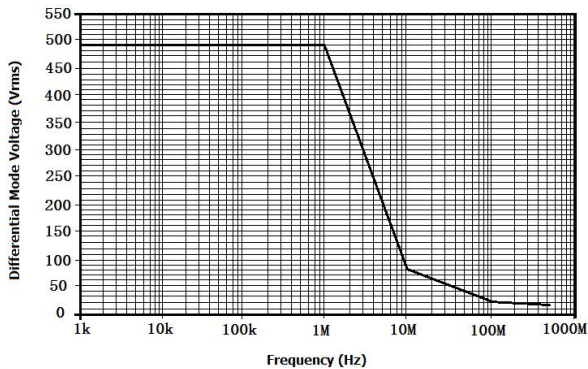

图 3 DPR6350A 最大差模电压 VS 频率

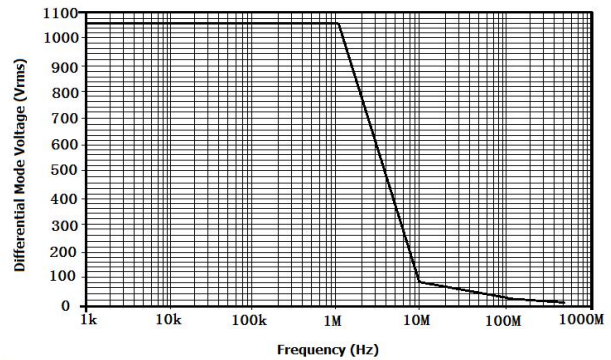

图 4 DPR6700A 最大差模电压 VS 频率

5. 机械规格

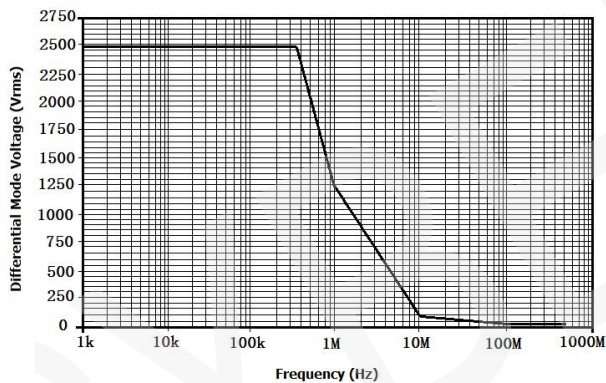
型 号	参 数
差分输入线	28cm
输入延长线(CK-301)	1m
BNC 输出线(CK-310)	1m
鳄鱼夹(CK-261)	85*40*17mm
鳄鱼夹(CK-262)	106*43*16mm
活塞探夹(CK-281)	152*50*13mm
测试勾(CK-284A)	121*37*20mm
香蕉头母座(CK-293)	$\Phi 4mm, 31*5.5mm$
探头主体尺寸	195*58*25mm
探头重量	250g

6. 环境特性

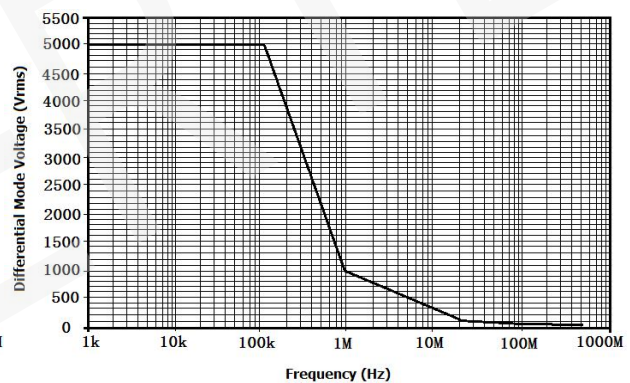







型 号	参 数
工作温度	0℃~50℃
存储温度	-30℃~70℃
工作湿度	≤85%RH
存储湿度	≤90%RH
工作海拔高度	3000m
存储海拔高度	12000m

7. 操作步骤

- ✧ 测试前应估计被测电压幅值，若超过电压量程，可能会损坏探头，造成产品损坏。
- ✧ 输入线和输出线连接好探头；探头与示波器或其它测量仪器连接。
- ✧ 电源适配器接入电压探头，绿色电源指示灯亮。根据测量电压，探头选择合适的量程；当测量电压超过量程时，过载指示灯会亮，且有报警声，报警声也可以手动选择关闭。
- ✧ 根据探头的量程设置好示波器或其它测量仪器的衰减比例；根据被测电压的大小，调整好示波器的灵敏度。
- ✧ 根据需要连接探头夹具，连接被测对象开始测量。测试时，探头主体应尽量远离高压脉冲电路以减小对探头的干扰。
- ✧ 测试完毕后，先关闭被测电路电源，再关闭探头电源，将两个输入端与被测点断开，输出 BNC 插头从示波器上拔下。

8. 测试模式（偏置设置）

用户可以进入测试模式，根据需要调整偏置，探头使用年限久后，可能产生失调问题，开机后不在零位，调整方法如下：

- ✧ 按住   这两个按键，输入端口短路。
- ✧ 插上电源开机，开机后会进入测试模式，过载指示灯会亮，松开两个按键。
- ✧ 该状态下进入高衰减倍数偏置调整，按下  按键，偏置递增；按下  按键；偏置递减。
- ✧ 调整后，按下  按键，切换到低衰减倍数档位偏置调整，按下  按键，偏置递增；按下  按键；偏置递减。
- ✧ 调整后，按下  按键，退出测试模式，偏置调整结束，过载指示灯灭，进入正常工作模式。

9. 使用注意事项:

Note

- 在测量时应尽量使输入线缠绕，这样可以更好的消除引线电感和外界噪声，提高高频响应和抗干扰的能力。缠绕方式如下图所示：

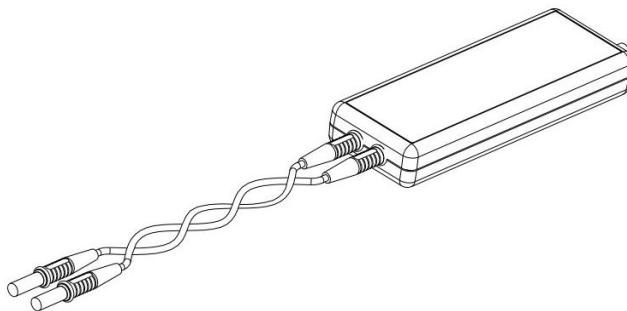

- 在测量时应尽量不要延长输入线，否则会引入更多的噪声。如果必须要额外加长输入线，则应保证延长线的长度相同，而且输入频率不超过 5MHz，如果超过 5MHz 输出会有一些的误差。如下图所示：

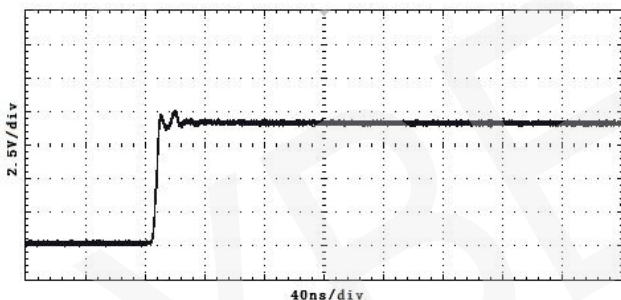

未添加输入延长线的波形

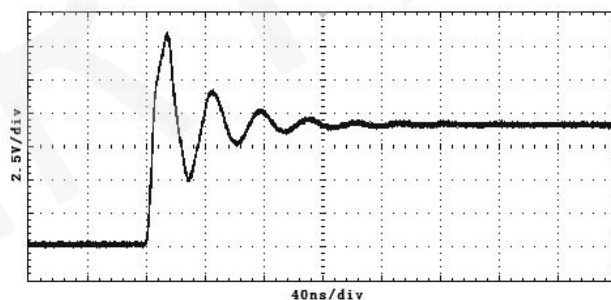

添加输入延长线 (CK-301) 的波形

10. 性能验证

下面的测试步骤是为了验证产品的电气特性，测试设备要求如下：

设备	最低要求	用途
示波器	带宽 $\geq 100\text{MHz}$;精度 $\leq 1.5\%$	显示探头的输出
标准信号发生器; 校正仪	幅值精度 $\leq 0.75\%$; 上升时间 $\leq 3.5\text{ns}$ 如: FLUKE/WAVETEK 9100	测试带宽; 交流精度; 共模抑制比
数字万用表	不低于六位半精度 如: KEITHLEY 2000	测试直流精度
绝缘活塞探夹	产品附件有提供	测试用夹具
BNC 转接头 1	BNC 公头转双母头 (如图一)	测试转接
BNC 转接头 2	BNC 公头转双香蕉头母头 (如图二)	测试转接
BNC 转接头 3	BNC 母头转双接线柱 (如图三)	测试转接
负载终端	BNC 公头转 50 欧姆负载 (如图四)	信号源负载

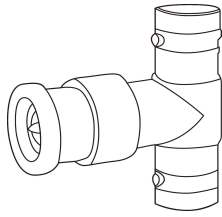

图一 BNC 公头转双母头

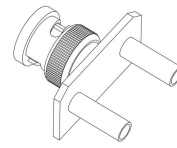

图二 BNC 公头转双香蕉头母头

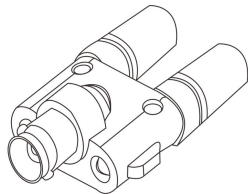

图三 BNC 母头转双接线柱

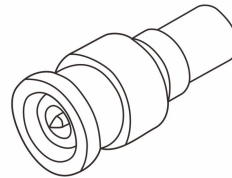

图四 BNC 公头转 50 欧姆负载

10.1 安装

接电源适配器到电压探头，电压探头绿色指示灯亮。为保证精度，开机 20 分后再测试探头指标。

10.2 DC 精度

- ✧ 探头输出端接 BNC 母头转双接线柱，数字万用表的两个输入端插入接线柱孔。
- ✧ 探头输入端连接绝缘活塞探夹，然后连接校正仪的输出端且信号发生器输出关闭，红色探夹接正极，黑色探夹接负极。
- ✧ 探头的衰减倍数设置在第一个档位。
- ✧ 参照下表，设置信号源的输出值。
- ✧ 使能信号的输出，观察并记录该档位的输出电压。
- ✧ 关闭信号源的输出。
- ✧ 探头的衰减倍数切换到第二个档位。
- ✧ 重复步骤 4~6，计算结果是否在精度范围内。

型 号	衰减比例	信号源输出电压	探头期望输出电压	探头实际输出电压
DPR6070A	10X	1V	100mV ± 2mV	
	100X	10V	100mV ± 2mV	
DPR6150A	50X	5V	100mV ± 2mV	
	500X	50V	100mV ± 2mV	
DPR6350A	100X	10V	100mV ± 2mV	
	1000X	100V	100mV ± 2mV	
DPR6700A	100X	10V	100mV ± 2mV	
	1000X	100V	100mV ± 2mV	

10.3 上升时间

- ✎ BNC 公头转双母头（如图一所示），一端接 50 欧姆负载，一端接图二所示的 BNC 公头转双香蕉母头。公头接标准信号发生器且信号发生器输出关闭。
- ✎ 探头的输出端接示波，衰减倍数设置在第一个档位。
- ✎ 设置标准信号发生器参数, 参考下表。
- ✎ 使能信号源输出，并记录上升时间值。
- ✎ 关闭信号源输出。
- ✎ 探头的衰减倍数切换到第二个档位。
- ✎ 重复步骤 3~5，计算是否在范围内。

型号	衰减比例	信号源电压, 频率设置	探头期望上升时间	探头实际上升时间
DPR6070A	10X	20Vp-p 100MHz	≤3.5ns	
	100X	20Vp-p 100MHz	≤3.5ns	
DPR6150A	50X	20Vp-p 100MHz	≤3.5ns	
	500X	20Vp-p 100MHz	≤3.5ns	
DPR6350A	100X	20Vp-p 100MHz	≤3.5ns	
	1000X	20Vp-p 100MHz	≤3.5ns	
DPR6700A	100X	20Vp-p 100MHz	≤3.5ns	
	1000X	20Vp-p 100MHz	≤3.5ns	

温馨提示：为了达到最大带宽同时减少波形振荡，必须使用香蕉头母座。用户可以把香蕉头母座焊在 PCB 板上；也可以焊在被测 MOSFET 的管脚上。如下图所示：

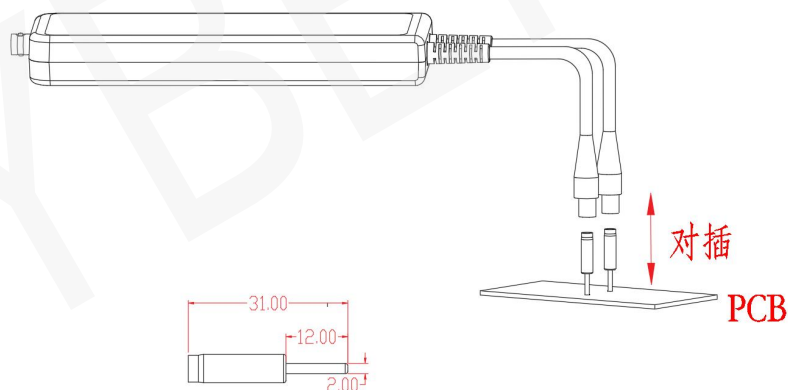

10.4 DC 共模抑制比 (CMRR)

- ✎ DPR6000A 系列探头分别设置在低衰减比例档位 (10X, 50X, 100X)。
- ✎ 信号源设置 500V 直流电压，此时电压输出关闭。
- ✎ 探头的两个输入端接 500V 电压。
- ✎ 探头输出接 BNC 母头转双接线柱（如图三所示），插入数字万用表的两个输入端。
- ✎ 使能信号源输出，分别记录电压输出值，核对下表，计算是否在范围内。
- ✎ 测试结束后关闭校正仪。

型 号	衰减比例	探头期望输出电压	探头实际输出电压
DPR6070A	10X	≤ 1mV	
DPR6150A	50X	≤ 1mV	
DPR6350A	100X	≤ 1mV	
DPR6700A	100X	≤ 1mV	

注意：测试过程中使用 500V 高压，注意人身安全；为了减小电压波动，一定要在所有的连线完成后再使校正仪输出 500V 电压。

11. 保养及维护

- ☞ 保持探头的清洁干燥。
- ☞ 若需清洁，可用柔软干布擦拭，不可使用化学药剂清洁。
- ☞ 不使用探头时，请将其放入所配包装内，置于阴凉、洁净和干燥处。
- ☞ 运输探头时，务必放入本公司所配的保护套内，可起防震作用
- ☞ 不可用力拽拉输入线和输出线，避免过度扭曲、折弯或打结。

12. 保修

参照保修卡说明。

13. 装箱单

装 箱 单				
名 称	DPR6070A	DPR6150A	DPR6350A	DPR6700A
电压探头本体	1 个	1 个	1 个	1 个
鳄鱼夹(CK-261)	1 对	1 对	1 对	--
鳄鱼夹(CK-262)	--	--	--	1 对
绝缘活塞探夹(CK-281)	1 对	1 对	1 对	1 对
测试勾(CK-284A)	1 对	1 对	1 对	1 对
输入延长线(CK-301)	1 对	1 对	1 对	1 对
BNC 输出线(CK-310)	1 根	1 根	1 根	1 根
香蕉头母座(CK-293)	2 个	2 个	2 个	2 个
说明书	1 本	1 本	1 本	1 本
保修卡	1 个	1 个	1 个	1 个
检测报告	1 份	1 份	1 份	1 份

注：以上表格中“--”表示非该型号的配件

CYBERTEK

深圳市知用电子有限公司

SHENZHEN ZHIYONG ELECTRONICS CO., LTD.

深圳市龙岗区黄阁北路天安数码城 4 号大厦 A1702

Tel: 400 852 0005 / 0755-8662 8000

Email: cybertek@cybertek.cn

Url: <http://www.cybertek.cn>

© Zhiyong Electronics, 2024

Published in China, Sept. 1, 2024